

# НОВЫЙ EUROCARGO ЛЮБОВЬ БОЛЬШОГО ГОРОДА



# IVECO

Ваш партнер в мире устойчивого транспорта





## **НОВЫЙ EUROCARGO** **УНИВЕРСАЛЬНЫЙ ГРУЗОВОЙ АВТОМОБИЛЬ**

Более привлекательный, универсальный, эффективный и маневренный: Новый Eurocargo получил новый дизайн и функциональные возможности, сохранив и улучшив при этом свои основные качества, благодаря которым стал более надёжным, прочным и универсальным партнером для полумиллиона клиентов. В постоянно меняющемся мире, где конкуренция только усиливается, Новый Eurocargo является идеальным помощником и компаньоном в бизнесе.



### **СОДЕРЖАНИЕ**

<b>ДИЗАЙН</b>	<b>4</b>	<b>НАДЕЖНОСТЬ</b>	<b>22</b>
<b>КОМФОРТ И ЭРГОНОМИКА</b>	<b>6</b>	<b>УСТОЙЧИВОЕ РАЗВИТИЕ</b>	<b>24</b>
<b>УНИВЕРСАЛЬНОСТЬ</b>	<b>10</b>	<b>БЕЗОПАСНОСТЬ</b>	<b>26</b>
<b>РАБОЧИЕ ХАРАКТЕРИСТИКИ</b>	<b>20</b>		

# ДИЗАЙН

## ДИЗАЙН ДЛЯ БИЗНЕСА

Все в дизайне Нового Eurocargo направлено на **функциональность, комфорт и эффективность.**

Новый Eurocargo получил обновленный облик с современной и удобной новой кабиной, которая была полностью переработана и наделена новыми функциями.



### ДИЗАЙН, ОТРАЖАЮЩИЙ ФУНКЦИОНАЛЬНОСТЬ

Модернизированная ступенька на бампере облегчает доступ к лобовому стеклу для его очистки. Новые блок-фары предлагаются со светодиодными дневными ходовыми огнями и ксеноновыми лампами для дополнительной **безопасности** при ночной езде.

Благодаря новой системе маркировки теперь логотип Нового Eurocargo и номер модели можно легко прочитать на двери.





### **В ГАРМОНИИ С ГОРОДОМ**

Каждая деталь разработана для обеспечения **эффективной аэродинамики**. Новый дефлектор, измененный в соответствии с дизайном передней части, направляет воздушный поток в сторону от дверных ручек. Лобовое стекло со встроенным УФ-фильтром обеспечивает отличную защиту, а внешний солнцезащитный козырек позволяет оптимально распределить воздушные потоки.



# КОМФОРТ И ЭРГОНОМИКА

## АБСОЛЮТНЫЙ КОМФОРТ ЗА РУЛЕМ

Кабина Нового Eurocargo сочетает в себе комфорт и функциональность, превращающие автомобиль в эффективный рабочий инструмент, который обеспечивает абсолютное удовольствие от вождения.



### НОВЫЙ EURO CARGO ВЫВОДИТ КОМФОРТ И ЭРГОНОМИКУ НА НОВЫЙ УРОВЕНЬ

Новая, детально продуманная эргономика рабочего места водителя обеспечивает лёгкий доступ и простоту использования всех элементов управления.

**Эргономичное расположение** органов управления гарантирует высокий комфорт водителя в долгие рабочие дни. Качественные материалы обшивки сидений и салона сочетают в себе элегантный стиль и прочность и создают практичную рабочую среду.

Для **максимального комфорта** предлагается новое водительское сиденье с пневмоподвеской. Оно оснащено полностью регулируемой спинкой, настраиваемым по высоте ремнем безопасности, более износостойкой обивкой, обогревом и вентиляцией, а также дополнительным подлокотником.





## НОВЫЙ EUROCARGO — ЭТО НАСТОЯЩИЙ ОФИС НА КОЛЕСАХ

Многочисленные отсеки, карманы и вешалка на задней стенке кабины позволяют удобно и организованно хранить в пределах легкой досягаемости все, что Вам необходимо. Боковая консоль водителя оснащена 12-вольтовой розеткой USB, опциональным пневматическим разъемом и двумя практичными держателями для бутылок.

Модуль Мобильного Офиса превращает кабину в **хорошо оборудованную рабочую станцию**. В закрытом положении верхняя крышка может быть использована в качестве рабочего стола, тогда как при ее открытии Вы получаете доступ к объёмному 20-литровому отсеку, в котором можно разместить ноутбук или планшет. Выдвижной фонарь освещает внутреннее пространство отсека или рабочий стол. Мобильный Офис, доступный в конфигурации с одним пассажирским сиденьем, также оснащен двумя USB-разъемами и двумя практичными боковыми карманами.



# КОМФОРТ И ЭРГНОМИКА

## КОМФОРТНЫЙ И ПРАКТИЧНЫЙ ИНТЕРЬЕР



### **НОВЫЙ EUROCARGO: НАСЛАДИТЕСЬ ДОМАШНИМ УЮТОМ ДАЖЕ ВДАЛИ ОТ ДОМА**

Функциональная кабина отличается удобным доступом: лаконичная передняя панель и компактный центральный тоннель позволяют водителю беспрепятственно перемещаться по кабине в случае необходимости.

**Спальный отсек** предоставляет водителю удобное место для отдыха. Специальный модуль позволяет управлять центральным замком, системами освещения и кондиционирования, а также стеклоподъемниками и электрическим люком. Регулируемая лампа позволяет легко направлять свет в любую зону и идеально подходит для чтения.

Версия с высокой крышей может быть укомплектована дополнительными вещевыми отсеками, чтобы Вы смогли удобно и организованно хранить все свои вещи и получить легкий доступ к ним в случае необходимости.







# УНИВЕРСАЛЬНОСТЬ

## ОБЗОР НОВОГО EUROCARGO

Новый Eurocargo получил обновленный дизайн и функциональные возможности, сохранив при этом репутацию надежного, прочного и универсального автомобиля, который выбрали более полумиллиона клиентов в Европе, Африке, странах Ближнего Востока, России, Австралии и Латинской Америке. Он станет настоящим партнером в работе и надёжным помощником.

**НОВАЯ СОВРЕМЕННАЯ И КОМФОРТАБЕЛЬНАЯ КАБИНА ПРЕДЛАГАЕТСЯ В ТРЁХ ИСПОЛНЕНИЯХ: ДНЕВНАЯ, СПАЛЬНАЯ (СО СТАНДАРТНОЙ ИЛИ ВЫСОКОЙ КРЫШЕЙ) И КАБИНА ДЛЯ ЭКИПАЖА**

---

**СООТВЕТСТВИЕ ЭКОЛОГИЧЕСКИМ СТАНДАРТАМ: ЕВРО-5 (ДИЗЕЛЬНАЯ МОДИФИКАЦИЯ) И ЕВРО-6 (ГАЗОВАЯ МОДИФИКАЦИЯ CNG)**

---

**МЕХАНИЧЕСКАЯ (6- ИЛИ 9-СТУПЕНЧАТАЯ), РОБОТИЗИРОВАННАЯ ИЛИ АВТОМАТИЧЕСКАЯ КОРОБКА ПЕРЕДАЧ**

---

**Н-ОБРАЗНАЯ РАМА ИЗ ВЫСОКОПРОЧНОЙ СТАЛИ**

---

**РОВНАЯ ВЕРХНЯЯ ПОВЕРХНОСТЬ РАМЫ ДЛЯ ЛЕГКОЙ УСТАНОВКИ КУЗОВА**

---

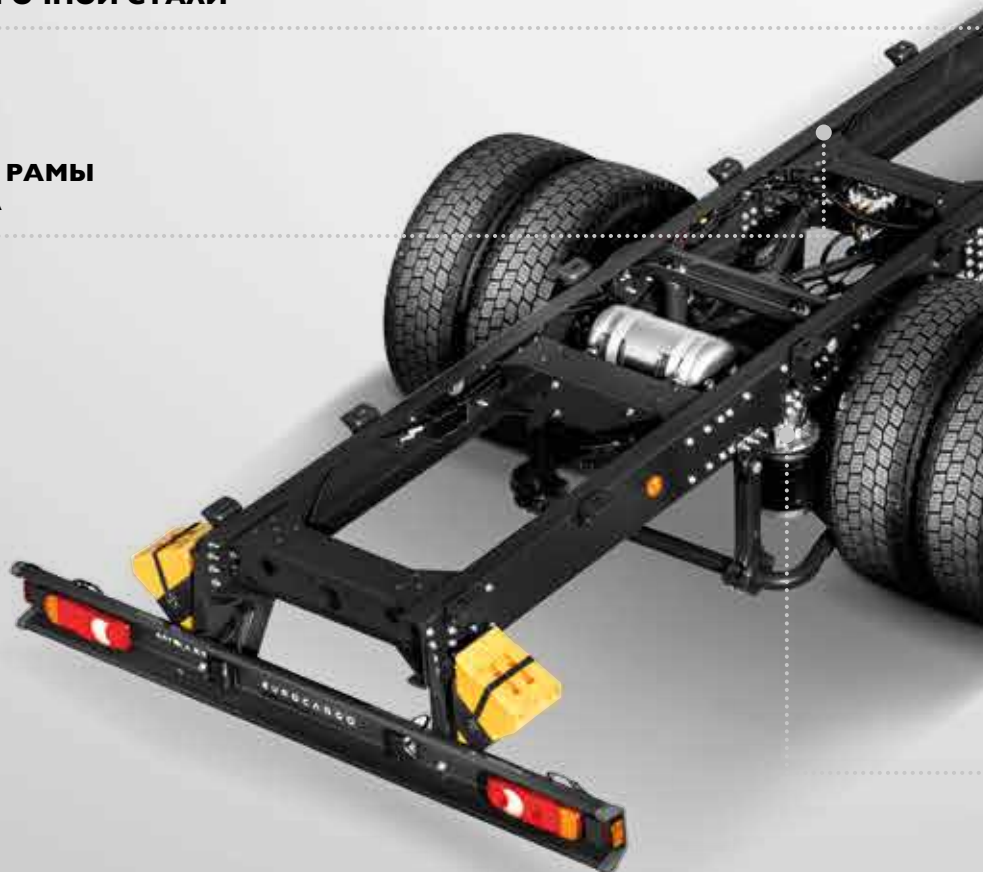



**ДВИГАТЕЛИ МОЩНОСТЬЮ ОТ 180 ДО 280 Л.С.**

**РАСПОЛОЖЕНИЕ НАВЕСНЫХ ЭЛЕМЕНТОВ  
УПРОЩАЕТ УСТАНОВКУ НАДСТРОЙКИ**

**КОЛЕСНАЯ БАЗА ОТ 3105 ММ ДО 6570 ММ**

**ЗАДНЯЯ ПОДВЕСКА С ПАРАБОЛИЧЕСКИМИ ИЛИ  
МНОГОСЛИСТОВЫМИ РЕССОРАМИ, ИЛИ ПНЕВМАТИЧЕСКАЯ**

# УНИВЕРСАЛЬНОСТЬ

## EUROCARGO ЛЕГКО СПРАВИТСЯ С ЛЮБОЙ ЗАДАЧЕЙ



### **В ШИРОКОЙ ГАММЕ EUROCARGO НАЙДЕТСЯ МОДЕЛЬ ДЛЯ РЕШЕНИЯ ЛЮБОЙ ТРАНСПОРТНОЙ ЗАДАЧИ**

Независимо от Вашей сферы деятельности, будь то курьерская доставка или строительство, перевозка замороженных продуктов или работа коммунальных служб, Новый Eurocargo — это идеальный партнер для Вашего бизнеса.

Новый Eurocargo предлагает клиентам:

- Соответствие экологическим стандартам: Евро-5 (дизельная модификация) и Евро-6 (газовая модификация CNG)
- 7 вариантов полной массы: от 11 до 19 тонн
- 5 вариантов мощности: от 180 до 280 л.с.
- 2 механические (6- или 9-ступенчатая), роботизированная и автоматическая коробки передач
- Задний или полный привод
- 14 вариантов колесных баз: от 3 105 до 6 570 мм
- 3 типа подвески: с параболическими рессорами, многорыбовыми рессорами или задняя пневматическая









## ИДЕАЛЬНАЯ КАБИНА ДЛЯ ЛЮБОЙ ЗАДАЧИ

Новый Eurocargo может быть оснащен одной из трех кабин с двумя вариантами высоты крыши, соответствуя любым запросам клиента:

- **Дневная кабина** – Идеально подходит для повседневной работы в крупных городах:
  - Оптимальное соотношение ширины/длины кузова
- **Спальная кабина** – Идеально подходит для транспортных задач, требующих ночевки:
  - Возможность заказать кабину **со стандартной или высокой крышей**
  - Предназначена для ночевки и оснащается одним или двумя спальными местами
  - Дополнительные багажные отделения общей ёмкостью 260 литров для сумок или инструментов с внутренним освещением и возможностью доступа изнутри или снаружи
- **Кабина для экипажа** – Идеально подходит для работы на стройке и пожарных служб:
  - Предназначена для перевозки экипажа с инструментами и оборудованием
  - Вмещает до шести пассажиров и водителя

MLC – ДНЕВНАЯ С НИЗКОЙ КРЫШЕЙ		MLL – СПАЛЬНАЯ С ВЫСОКОЙ КРЫШЕЙ	
			
1 СТУПЕНЬКА	2 СТУПЕНЬКИ	1 СТУПЕНЬКА	2 СТУПЕНЬКИ
MLL – СПАЛЬНАЯ С НИЗКОЙ КРЫШЕЙ		MLD – КАБИНА ДЛЯ ЭКИПАЖА	
			
1 СТУПЕНЬКА	2 СТУПЕНЬКИ	1 СТУПЕНЬКА	2 СТУПЕНЬКИ

# УНИВЕРСАЛЬНОСТЬ

## EUROCARGO ЛЕГКО СПРАВИТСЯ С ЛЮБОЙ ЗАДАЧЕЙ

Новый Eurocargo настолько хорошо адаптируется, что его **можно конфигурировать в полном соответствии с Вашими потребностями** — возможности почти безграничны.

Обладая замечательной **конструктивной прочностью**, он спроектирован и построен для **максимальной многозадачности**: этот автомобиль имеет наибольшее количество модификаций в своей категории. Рама изготовлена из высокопрочной стали. Она имеет ровную поверхность, на которую можно установить кузов длиной от 4 265 до 10 550 мм. Продольные балки располагаются параллельно по всей длине и благодаря специальной конструкции упрощают установку кузовной надстройки.

Автомобиль демонстрирует **отличную управляемость** — как в городском цикле, так и на автомагистрали — даже при совершении экстренных манёвров. Он позволяет эффективно выполнять поставленные задачи **с высокой скоростью**, обеспечиваемой мощным и эластичным двигателем.





## ПРЕВОСХОДНЫЕ ЕЗДОВЫЕ КАЧЕСТВА В ЛЮБОЙ СИТУАЦИИ

Уникальная комбинация универсальности и конструктивной прочности обеспечивает Новому Eurocargo **превосходные рабочие качества**. Этот автомобиль поможет Вам справиться с любой задачей:

Для **перевозок по городским и региональным маршрутам** он может быть выполнен в виде обычного или рефрижераторного фургона, или фургона с боковыми стенками-шторками. Высокие показатели грузоподъёмности в сочетании с широким выбором двигателей, трансмиссий и кабин делают его идеальным автомобилем для любой из этих задач.

Что касается **строительной сферы**, то прочная конструкция и надежные компоненты делают его незаменимым на любой рабочей площадке. Его можно переоборудовать в бортовой грузовик, самосвал с трёхсторонней разгрузкой, самосвал со съёмным опрокидываемым кузовом, кран-манипулятор и т.д.

Кроме того, данный автомобиль является **идеальным транспортом для муниципальных служб** благодаря своей **исключительной маневренности в центре города** за счет небольшой ширины кабины 2,10 м, угла поворота управляемых колес 52 градуса и малого диаметра разворота (11 метров) на модели с колесной базой 3 105 мм. Вывоз мусора, нанесение дорожной разметки, уборка дорог, очистка стоков — Новый Eurocargo предлагает огромное разнообразие модификаций для выполнения работ в интересах городских служб.

Благодаря своей универсальности Новый Eurocargo можно легко переоборудовать в различные **специальные версии**: от платформ с малой погрузочной высотой до автоцистерн или эвакуаторов.

Прочная конструкция и надёжные компоненты позволяют автомобилю успешно выполнять любую работу **даже на самых сложных дорожных покрытиях или при экстремальных погодных условиях**.

# УНИВЕРСАЛЬНОСТЬ

## МОДЕЛЬНАЯ ГАММА ЕВРО-5







## ВЕРСИИ 4X2

ВЕРСИИ ЕВРО-5																
МОДЕЛЬ	ПМ (кг)	ПМА (кг)	ВЕРСИЯ			КАБИНА			ДВИГАТЕЛЬ				КОРОБКА ПЕРЕДАЧ			КОЛЕСНАЯ БАЗА (мм)
			Стандартная	R (эвакуатор)	K (самосвал)	Короткая	Длинная	Для экипажа	ТЕСТОР 4	ТЕСТОР 6			ZF Механическая	ZF Роботизированная	ALLISON Автоматическая	
									180 л.с.	220 л.с.	250 л.с.	280 л.с.				
110.L	11 000	18 000	●	●	-	●	●	-	●	●	-	-	●	●	●	3 105 - 3 330 - 3 690 4 185 - 4 455 - 4 815
120.L	11 000		●	●	-	●	●	●	●	●	-	-	●	●	●	3 105 - 3 330 - 3 690 4 185 - 4 455 - 4 815
120.	12 000	26 000	●	●	●	●	●	●	-	●	●	●	●	●	●	3 105 - 3 690 - 4 185 - 4 455 4 815 - 5 175 - 5 670 - 6 570
140.	14 000		●	●	●	●	●	●	-	●	●	●	●	●	●	3 105 - 3 690 - 4 185 - 4 455 4 815 - 5 175 - 5 670 - 6 570
150.	15 000	32 500	●	●	●	●	●	●	-	●	●	●	●	●	●	3 105 - 3 690 - 4 185 - 4 455 4 815 - 5 175 - 5 670 - 6 570
160.	16 000		●	●	●	●	●	●	-	●	●	●	●	●	●	3 105 - 3 690 - 4 185 - 4 455 4 815 - 5 175 - 5 670 - 6 570
180.	18 000	32 500	●	●	●	●	●	●	-	-	●	●	●	●	●	3 690 - 4 185 - 4 590 - 4 815 5 175 - 5 670 - 6 210 - 6 570
190.L	19 000		●	●	●	●	●	-	-	-	●	●	●	●	●	3 690 - 4 185 - 4 590 - 4 815 5 175 - 5 670 - 6 210 - 6 570



## ВЕРСИИ 4X4

ВЕРСИИ ЕВРО-5 EEV													
МОДЕЛЬ	ПМ (кг)	ПМА (кг)	ВЕРСИЯ		КАБИНА			ДВИГАТЕЛЬ			КОРОБКА ПЕРЕДАЧ	КОЛЕСНАЯ БАЗА (мм)	
			Стандартная	R (эвакуатор)	Короткая	Длинная	Для экипажа	ТЕСТОР 6			ZF Механическая		
								220 л.с.	250 л.с.	280 л.с.			
110E	11 500	21 000	●	●	●	●	-	●	●	-	●	3 240 - 3 690 - 3 915 - 4 150	
150E	15 000	24 000	●	●	●	●	-	-	●	●	●	3 240 - 3 690 - 3 915 - 4 150	

● Стандарт - Недоступно

# УНИВЕРСАЛЬНОСТЬ

## НОВЫЙ EUROCARGO 4X4: СПОСОБЕН ПРЕОДОЛЕТЬ ЛЮБОЕ БЕЗДОРОЖЬЕ



### ВНЕДОРОЖНЫЕ КАЧЕСТВА

МОДЕЛЬ	ДВОЙНАЯ ОШИНОВКА 10R22.5				ОДИНАРНАЯ ОШИНОВКА 365/80R20				ДВОЙНАЯ ОШИНОВКА 11R22.5				ОДИНАРНАЯ ОШИНОВКА 395/85R20				ОДИНАРНАЯ ОШИНОВКА 14R20			
	3240	3690	3915	4150	3240	3690	3915	4150	3240	3690	3915	4150	3240	3690	3915	4150	3240	3690	3915	4150
Колесная база (мм)	3240	3690	3915	4150	3240	3690	3915	4150	3240	3690	3915	4150	3240	3690	3915	4150	3240	3690	3915	4150
Угол рампы (°)	21	19	18	18	22	20	19	19	21	19	18	18	22	22	21	21	23	23	22	22
Угол съезда (°)	15	15	15	11	17	17	17	12	16	16	16	11	16	16	16	12	17	17	17	13
Угол въезда (°)	28				29				28				31				32			
Дорожный просвет (мм)	321				351				337				392				428			
Макс. боковой угол крена (°)	30				28				30				28				26			
Макс. преодолеваемый подъем, стандартные дорожные условия	41%				38%				38%				33%				31%			
Макс. преодолеваемый подъем, на бездорожье	> 100%				> 100%				> 100%				> 80%				> 74%			
Глубина преодолеваемого брода (мм)	473				501				489				542				578			



## СОЗДАН ДЛЯ САМЫХ СУРОВЫХ УСЛОВИЙ

Новый Eurocargo 4X4 чувствует себя уверенно на маршрутах любой сложности и **в самых суровых условиях**.

Он **создан для работы в сложных климатических условиях** и располагает для этого многочисленными **защитными элементами** — от стальных бамперов и защиты радиатора до решёток на фарах и выдвижных ступенек.

Шестиступенчатая МКПП ZF с сервоприводом переключения позволяет легко менять передачи **в экстремальных ситуациях**. Постоянный полный привод реализуется посредством межосевого дифференциала, который распределяет крутящий момент между передними и задними колесами. Ручное управление дифференциалами обеспечивает необходимое сцепление в самых неблагоприятных условиях на скользком покрытии. Замедление автомобиля осуществляется с помощью барабанных симплексных тормозных механизмов сзади и дуплексных спереди.

Вы можете **сконфигурировать автомобиль в точном соответствии с вашими требованиями**:

- Дневная кабина или спальная кабина с низкой крышей
- Полная масса автомобиля 11,5 или 15 тонн с 6-цилиндровым двигателем Testor мощностью от 220 до 280 л.с.
- Колесная база от 3 240 до 4 150 мм
- Задний мост с двухступенчатым редуктором и односкатной или двускатной ошиновкой
- Подвеска на параболических или полуэллиптических листовых рессорах



ДОРОЖНЫЙ ПРОСВЕТ



# РАБОЧИЕ ХАРАКТЕРИСТИКИ

## СЕКРЕТ НОВОГО EURO CARGO - МНОГООБРАЗИЕ ДВИГАТЕЛЕЙ

Новый Eurocargo оснащается мощным и экономичным турбированным двигателем Tector с системой Common Rail. Новый Eurocargo обеспечивает огромное удовольствие от вождения, поскольку отличается плавным ходом за счет **высокой эластичности двигателя**, а значит высокого крутящего момента в широком диапазоне оборотов.

Его универсальность также проявляется в **широкой гамме двигателей**, благодаря чему Вы сможете найти автомобиль с необходимыми рабочими характеристиками:

- 2 варианта рабочего объема: 4 цилиндра 3,9 л и 6 цилиндров 5,9 л
- 4 варианта мощности: от 180 до 280 л.с.
- Крутящий момент от 610 до 950 Нм

Новый Eurocargo оснащается двигателями Евро-5 и соответствует строгому экологическому стандарту EEV (Enhanced Environmentally Friendly Vehicles = **усовершенствованные экологически безопасные автомобили**). Добавьте к этому выдающуюся экономичность и **низкую совокупную стоимость владения (ТСО)**. Двигатели Евро-5 (EEV) комплектуются проверенной технологией селективной каталитической нейтрализации (SCR) от компании IVECO для сокращения выбросов твердых частиц, NOx и CO<sub>2</sub>. Это решение гарантирует исключительную экономичность и дополнительно снижает совокупную стоимость владения автомобилем.





## ЕВРО-5

**F4A 4-цилиндровый**  
134 кВт (180 л.с.) при 2700 об/мин  
610 Нм при 1300 об/мин

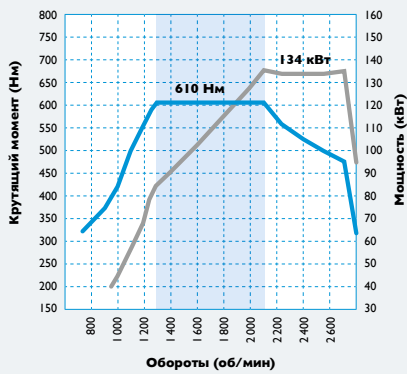

**F4A 6-цилиндровый**  
160 кВт (220 л.с.) при 2700 об/мин  
680 Нм при 1200 об/мин

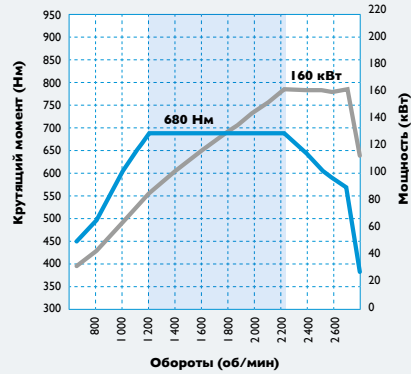

**F4A 6-цилиндровый**  
185 кВт (250 л.с.) при 2700 об/мин  
850 Нм при 1250 об/мин

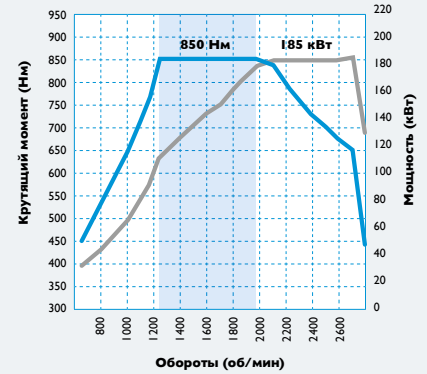

**F4A 6-цилиндровый**  
205 кВт (280 л.с.) при 2500 об/мин  
950 Нм при 1250 об/мин

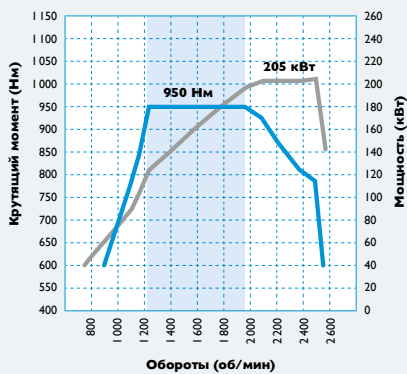

ДВИГАТЕЛИ ЕВРО-5	КОЛ-ВО ЦИЛИНДРОВ	РАБ. ОБЪЕМ	МОЩНОСТЬ	МАКС. КРУТЯЩИЙ МОМЕНТ
ТЕСТОР 4	4 В РЯД	3,9 л	134 кВт (180 л.с.) при 2700 об/мин	610 Нм при 1300 — 2100 об/мин
			160 кВт (220 л.с.) при 2700 об/мин	680 Нм при 1200 — 2230 об/мин
ТЕСТОР 6	6 В РЯД	5,9 л	185 кВт (250 л.с.) при 2700 об/мин	850 Нм при 1250 — 1980 об/мин
			205 кВт (280 л.с.) при 2500 об/мин	950 Нм при 1250 — 1980 об/мин

# НАДЕЖНОСТЬ

## ГАРАНТИРОВАННАЯ НАДЕЖНОСТЬ ДЛЯ БЕСПЕРЕБОЙНОЙ РАБОТЫ

Все доступные типы трансмиссий долговечны и надежны. Они отличаются плавным ходом при переключении передач, что гарантирует низкий износ и длительный срок службы компонентов.

Для Нового Eurocargo доступен **богатый выбор трансмиссий** и широкий диапазон передаточных отношений главной пары.

Вы можете выбрать ту трансмиссию, которая **наилучшим образом подходит именно Вам:**

- **6-и 9-ступенчатая механическая коробка передач ZF.** Смена передач осуществляется без каких-либо усилий благодаря инновационной откалиброванной системе синхронизации. При этом увеличивается срок службы механических компонентов, что способствует снижению совокупной стоимости владения
- **6-ступенчатая роботизированная коробка передач ZF Eurotronic.** Эта трансмиссия позволяет переключаться как в ручном, так и в автоматическом режиме, что повышает комфорт вождения и даёт экономию топлива. Передачи можно менять с помощью правого подрулевого переключателя
- **автоматическая коробка передач Allison с гидротрансформатором.** Эта трансмиссия идеально подойдет для городских условий с многочисленными остановками и интенсивным трафиком. При работе в городе в среднем за день происходит до 1 200 переключений, что приводит к утомлению водителя: данный тип трансмиссии обеспечивает непревзойденный комфорт в подобных условиях. Автоматическая коробка передач может быть установлена на все модификации Eurocargo.

Выберите **подходящее передаточное отношение** главной пары:

- Если для Вашей деятельности характерны поездки с высокой скоростью по шоссе, то Вам стоит заказать длинные передаточные отношения
- Если вам нужна мощная тяга для использования автомобиля в карьере или на строительной площадке, то короткие передаточные отношения — это идеальный выбор



АВТОМАТИЧЕСКАЯ  
КОРОБКА ПЕРЕДАЧ  
ALLISON



МЕХАНИЧЕСКАЯ КОРОБКА  
ПЕРЕДАЧ ZF



РОБОТИЗИРОВАННАЯ  
КОРОБКА ПЕРЕДАЧ ZF

МОДИФИКАЦИЯ ЕВРО-5			
МОДЕЛЬ	КОРОБКА ПЕРЕДАЧ		
	МЕХАНИЧЕСКАЯ	РОБОТИЗИРОВАННАЯ	АВТОМАТИЧЕСКАЯ
110L - 120L	ZF - 6- или 9-ступенчатая	ZF - 6-ступенчатая	Allison 5-ступенчатая
120 - 140	ZF - 6- или 9-ступенчатая	ZF - 6-ступенчатая	Allison 5-ступенчатая
140 - 160	ZF - 6- или 9-ступенчатая	ZF - 6-ступенчатая	Allison 5-ступенчатая
180 - 190L	ZF - 6- или 9-ступенчатая	ZF - 6-ступенчатая	Allison 5-ступенчатая
110W - 150W	ZF - 6-ступенчатая (также сочетается с КОМ)	-	-

## УНИВЕРСАЛЬНЫЙ ГРУЗОВОЙ АВТОМОБИЛЬ С МОЩНОЙ СТАЛЬНОЙ РАМОЙ

Новый Eurocargo — это крайне прочный автомобиль: H-образная рама из высокопрочной стали легко выдерживает даже самые высокие нагрузки, вызванные неравномерным размещением груза или резкой сменой направления движения. При этом такая сила сочетается с низкой массой автомобиля. Все поверхности и компоненты нижней части, контактирующие с внешней средой, по запросу могут быть обработаны высокоэффективным защитным материалом Testyl.



## ПОДВЕСКА, СПОСОБНАЯ СПРАВИТЬСЯ С ЛЮБОЙ ЗАДАЧЕЙ

Вы можете дополнительно адаптировать Новый Eurocargo к Вашим потребностям, выбрав соответствующий тип подвески:

- Параболическая
- Усиленная параболическая
- На многорычковых рессорах
- С задними пневмобаллонами (2 баллона для версий 11 — 14 тонн; 4 баллона на моделях 15 — 18 тонн)

Пневмоподвеска с электронным управлением (ECAS) поддерживает стабильный дорожный просвет независимо от скорости и нагрузки и распределяет тормозное усилие в соответствии с нагрузками на оси.

МОДЕЛЬ	МЕХАНИЧЕСКАЯ ПОДВЕСКА			ПНЕВМОПОДВЕСКА
	ПАРАБОЛИЧЕСКАЯ	УСИЛЕННАЯ ПАРАБОЛИЧЕСКАЯ	НА МНОГОРЫЧКОВЫХ РЕССОРАХ	/P (ТОЛЬКО СЗАДИ)
ML 110EL.. - ML 120 EL..	●	-	-	○
ML 120E.. - ML 140E..	●	○	○	○
ML 150E..	●	○	○	○
ML 160E..	●	○	-	○
ML 180E.. - ML 190EL..	●	○	○	○
ML 110E.. - ML 150E.. - 4x4	●	-	○	-

● Стандарт ○ Опция - Недоступно

# УСТОЙЧИВОЕ РАЗВИТИЕ

## ДА - УСТОЙЧИВОМУ ТРАНСПОРТУ

IVECO является одним из лидеров в области разработки автомобилей, работающих на альтернативном топливе, и представляет такие автомобили во всех сегментах рынка коммерческого транспорта. Сегодня компания занимает лидирующие позиции на европейском рынке с более чем 16 000 проданными единицами техники. Кроме того, IVECO – это единственный производитель, предлагающий полную линейку газовых транспортных средств для грузовых и пассажирских перевозок — от легких коммерческих автомобилей до магистральных грузовиков и автобусов.

Сегодня природный газ представляет собой зрелое, разумное и доступное решение для устойчивого транспорта. Наша технология Natural Power занимает лидирующие позиции в индустрии, предлагая передовое решение, которое уменьшает количество вредных выбросов при одновременном снижении совокупной стоимости владения и уровня шумового загрязнения.







## НОВЫЙ EUROCARGO NATURAL POWER

Новый Eurocargo, получивший титул «Грузовик года - 2016», в версии Natural Power является единственным газовым грузовым автомобилем в своем классе. Он предлагается в исполнении с полной массой от 11 до 16 тонн.

Автомобиль оснащен мощным шестицилиндровым двигателем, который развивает 210 л.с. и 750 Нм и агрегатируется 9-ступенчатой механической коробкой передач или автоматической трансмиссией с гидротрансформатором.

Характеристики Нового Eurocargo Natural Power, работающего на сжатом природном газе, идентичны дизельному. Газовые баллоны обеспечивают запас хода до 400 км и установлены на продольных балках рамы, благодаря чему не занимают грузового пространства.

Тихая работа двигателя Нового Eurocargo Natural Power (соответствует европейскому стандарту PIEK) делает его идеальным выбором для выполнения работ в ночное время.

## ЕВРО-6



### 4X2 CNG

ЭКОЛОГИЧЕСКИЙ СТАНДАРТ ЕВРО-6								
МОДЕЛЬ	ПМ (кг)	ВЕРСИЯ		КАБИНА Короткая	ДВИГАТЕЛЬ ТЕСТОР 6 210 л.с.	КОРОБКА ПЕРЕДАЧ		КОЛЕСНАЯ БАЗА (мм)
		Стандартная	К (самосвал)			ZF Механическая	ALLISON Автоматическая	
110.L	11 000	●	-	●	●	●	●	3 105 - 3 330 - 3 690 - 4 185 - 4 455 - 4 815
120.L	12 000	●	-	●	●	●	●	3 105 - 3 330 - 3 690 - 4 185 - 4 455 - 4 815
150..	15 000	●	●	●	●	●	●	3 690 - 4 185 - 4 455 - 4 815 - 5 175 - 5 670
160..	16 000	●	●	●	●	●	●	3 690 - 4 185 - 4 455 - 4 815 - 5 175 - 5 670

● Стандарт - Недоступно

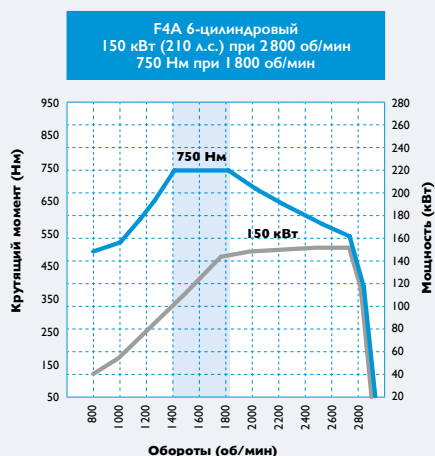

ЕВРО-6	КОЛ-ВО ЦИЛИНДРОВ	РАБ. ОБЪЕМ	МОЩНОСТЬ	МАКС. КРУТЯЩИЙ МОМЕНТ
ТЕСТОР 6	6 В РЯД	3,9 л	150 кВт (210 л.с.) при 2800 об/мин	750 Нм при 1400 — 1800 об/мин

# БЕЗОПАСНОСТЬ

## ГАРАНТИРОВАННАЯ НАДЕЖНОСТЬ

Разработчики Нового Eurocargo комплексно подошли к обеспечению безопасности как всех участников движения, так и перевозимых грузов.

Когда речь идёт о безопасности, основное внимание уделяется предотвращению аварийных ситуаций:

- Отдохнувший водитель — безопасный водитель: тихая и эргономичная кабина Нового Eurocargo, комфортная подвеска, удобное сиденье и легкая смена передач — всё это создает благоприятную рабочую атмосферу
- Одни из лучших в классе устойчивость на дороге и короткий тормозной путь играют важную роль в предотвращении аварий
- Передовые технологии помогают безопасно управлять автомобилем: ABS предотвращает блокировку колес при резком торможении, ASR минимизирует проскальзывание колес на неровных или опасных участках, ESP контролирует стабильность автомобиля, а также недостаточную и избыточную поворачиваемость. Электронные системы последнего поколения, установленные на Новом Eurocargo, обеспечивают безопасность на дорогах
- Передовая технология торможения гарантирует безопасность пассажиров и груза: моторный тормоз-замедлитель, входящий в базовую комплектацию, легко активируется рычагом на рулевой колонке, а версии 4x2 оснащаются дисковыми тормозами на обеих осях
- Дневные ходовые огни и ксеноновые фары делают автомобиль более заметным на дороге и обеспечивают максимальную видимость в условиях низкой освещенности
- Блокировка переднего и заднего дифференциалов позволяет водителю преодолевать самые сложные дорожные участки



# УСЛУГИ ДЛЯ КЛИЕНТОВ IVECO

Основная цель коммерческого автомобиля — всегда оставаться на дороге и работать. Эта цель и определяет нашу политику сервисного обслуживания. Все услуги IVECO (от финансирования до технического обслуживания и от помощи на дороге до ремонта) предназначены для увеличения времени безотказной работы и повышения прибыльности бизнеса.

## IVECO CAPITAL

**IVECO CAPITAL** — бренд, под которым компания IVECO предлагает полный спектр услуг по финансированию, лизингу и аренде, а также вспомогательные услуги для коммерческих автомобилей.

В пакетное предложение можно включить такие услуги, как расширенная гарантия, обслуживание, ремонт и различные виды страхования\*.

Все финансовые решения можно адаптировать к потребностям клиентов и применить ко всем типам транспортных средств — новым, с пробегом и переоборудованным.

IVECO CAPITAL предоставляет клиентам профессиональные рекомендации по выбору финансового продукта, который наилучшим образом соответствует финансовым и фискальным требованиям их бизнеса.

**За более подробной информацией просьба обращаться в дилерский центр IVECO.**

\*При условии одобрения кредита. Предложения и продукты могут отличаться в зависимости от местных налоговых и бухгалтерских правил.



## ПОСЛЕПРОДАЖНОЕ ОБСЛУЖИВАНИЕ

### Лучший друг водителя

Качество продукта безусловно является ключевым фактором. Но мы хотим, чтобы водители IVECO ощущали, что они всегда находятся под защитой надежного партнера, особенно в регионах с большой площадью и сложными условиями. Благодаря интегрированной системе обслуживания и заказа запасных частей компания IVECO является лучшим другом водителя.

- Постоянное внимание к сокращению времени простоя транспортного средства.
- Передовые коммуникационные системы позволяют оперативно устанавливать связь между дилером и головным офисом: специалисты IVECO в режиме реального времени получают запросы на техническую поддержку.
- Каждая поломка и связанный с этим простой машины вводится в систему в режиме реального времени, а соответствующий отдел сразу же получает автоматическое уведомление.
- Все технические неполадки и проблемы с качеством записываются и автоматически отправляются в соответствующую группу по качеству, после чего полученная информация тщательно анализируется.



Компания IVECO создала программу ELEMENTS: индивидуальные пакеты сервисных услуг, предназначенные для поддержания Вашего автомобиля в идеальном состоянии на протяжении всего срока эксплуатации.

Elements - это специализированный высококачественный сервис, призванный обеспечить длительный срок службы автомобиля. Вы можете создать персональный пакет, объединив «элементы» программы, соответствующие Вашим потребностям, включив в него также плановое обслуживание и расширенную гарантию.

Основная задача программы - поддержание работоспособности автомобиля с минимальными простоями на обслуживании и ремонт, по привлекательным ценам.

Более подробную информацию Вы можете получить в дилерском центре или у торгового представителя IVECO.

## IVECO

**Genuine Parts**  
HIGH PERFORMANCE

## ПОЧЕМУ СЛЕДУЕТ ИСПОЛЬЗОВАТЬ ОРИГИНАЛЬНЫЕ ЗАПЧАСТИ IVECO?

Эффективная тормозная система, максимальная устойчивость на дороге, хорошая видимость днем и ночью, эффективная фильтрация воздуха и жидкостей — все это необходимо для поддержания эффективности Вашего IVECO в течение длительного времени, защиты автомобиля от незапланированных простоев и обеспечения безопасности людей и груза. Оригинальные запчасти IVECO в сочетании с профессиональными навыками технических специалистов IVECO — это Ваши лучшие партнеры для поддержания высокой производительности Вашего бизнеса.



Линейка аксессуаров для обеспечения безопасности предлагает все решения, необходимые для того, чтобы Вы находились в полном спокойствии в случае возникновения непредвиденных ситуаций. Мы помогаем Вашему бизнесу.

Линейка аксессуаров для обеспечения комфорта поможет сделать отдых в автомобиле более приятным. Так как нахождение в кабине подразумевает не только управление автомобилем. Забота о деталях.

Высокотехнологичная линейка аксессуаров позволяет Вам воспользоваться новейшими технологиями и информационно-развлекательными системами. Разнообразие возможностей, преследующих одну цель: упрощение Вашей работы.



IVECO - это бренд компании CNH Industrial NV, мирового лидера в производстве техники, который через различные предприятия разрабатывает, производит и продает сельскохозяйственную и строительную технику, грузовые автомобили, коммерческие автомобили, автобусы и специальные транспортные средства, а также широкий спектр двигателей и трансмиссий. Она также поставляет высококачественные оригинальные запчасти для всех коммерческих брендов CNH Industrial.



# IVECO

Ваш партнер в мире устойчивого транспорта